

Aufbauanleitung Nr. 100

Hochbeet Modell 2022

1. Vor dem Aufbau benötigen Sie einen ebenen und festen Untergrund. Hierfür bieten sich Randplatten aus Beton (25x5x1000cm) an, die Sie flach im Boden jeweils im Raster von 81,5cm -83,0cm -81,5cm Ihrer Hochbeet Elemente einlassen. Damit erreichen Sie eine stabile Aufbaufläche.

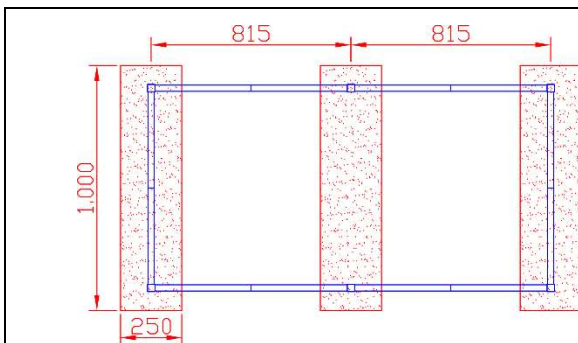

Artikel 1822



2. Beginnen Sie an einer Ecke mit dem Aufbau. Hierfür wird ein Eckpfosten mit zwei Aussparungen benötigt. Hängen Sie ein Element auf jeder Seite des Pfostens ein.

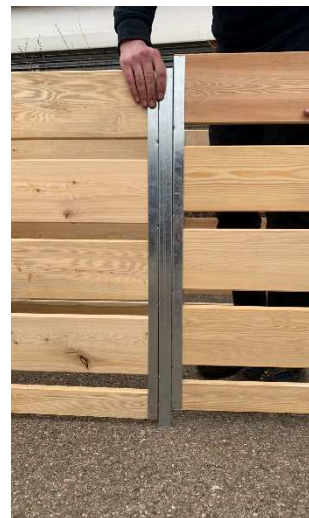

3. Für die Erweiterung in der Breite, verwenden Sie die Pfosten mit den drei Aussparungen. Die dritte Aussparung muss nach innen des Hochbeetes zeigen.



4. Hängen Sie nun die Stabilisierungsstäbe oben und unten ein.

5. Bleche einhängen.



6. Ihr Hochbeet ist jetzt bereit zum Befüllen



Aufbauanleitung – „Schneckenzaun“

1. Die U-Schienen über dem mittleren Brett des Hochbeets einhängen.
 Die gefalzte Seite der U-Schienen wird nach außen montiert.

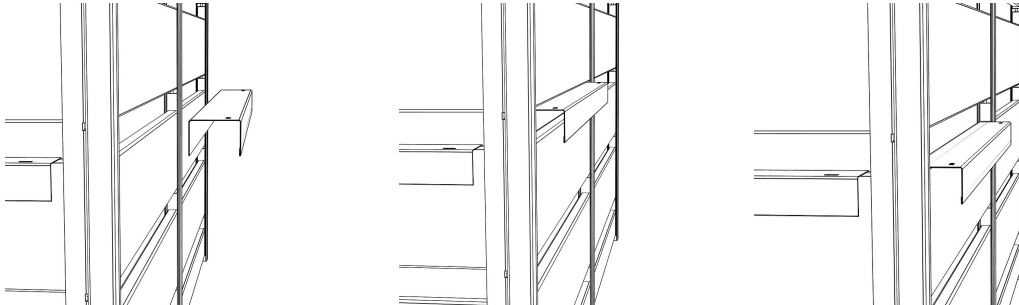

2. Die Eckwinkel mit der Länge 300 mm biegen und mit den Linsenkopfschraube M5, Unterlegscheibe und Flügelmutter auf den U-Schienen befestigen.

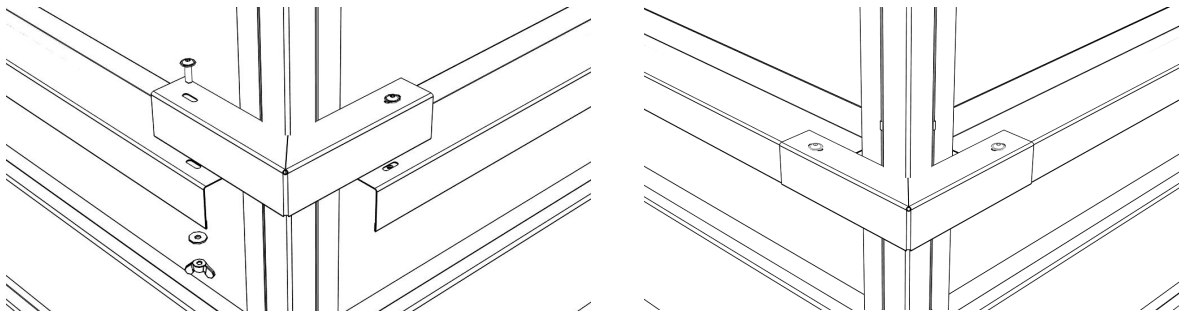

3. Montage der Winkel an den langen Seiten des Hochbeets.

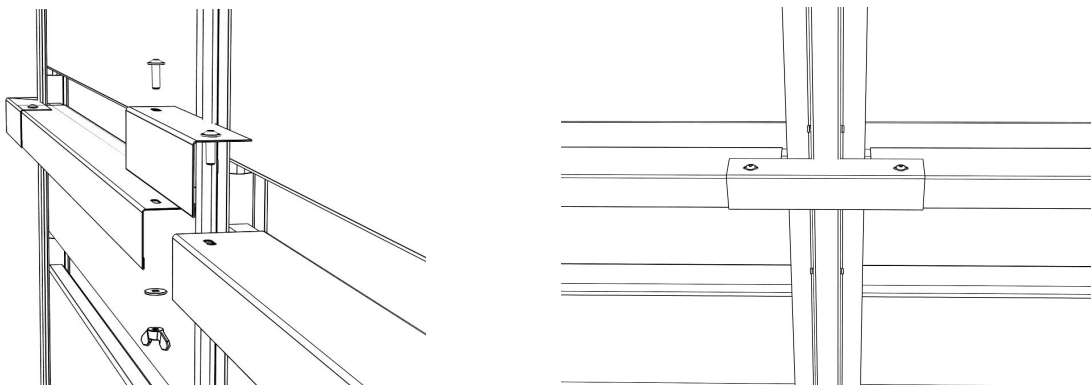

4. Falls es sich bei dem Hochbeet nicht um eine gerade Ausführung handelt (L, U, H, T oder Kreuzform) sind auch Innenecken mit einer Länge von 180mm notwendig. Darauf achten, dass der Schenkel mit der Falzung am Hochbeetelement anliegt.

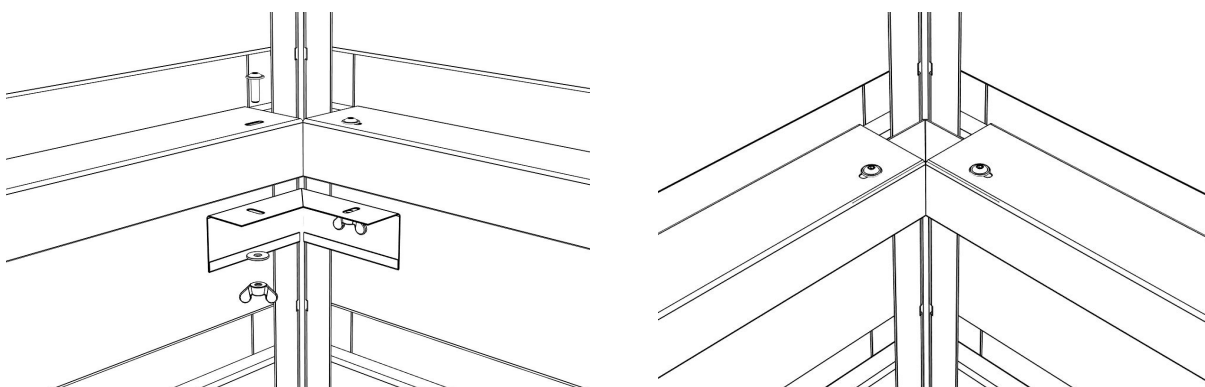

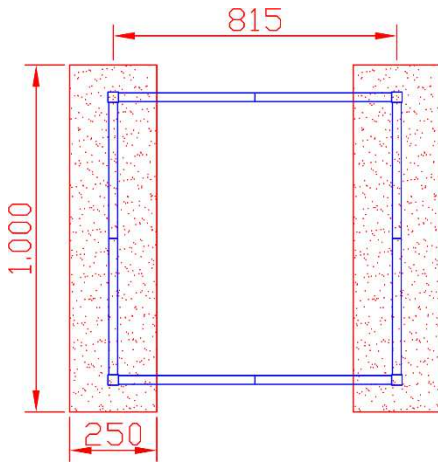

Artikel 1725

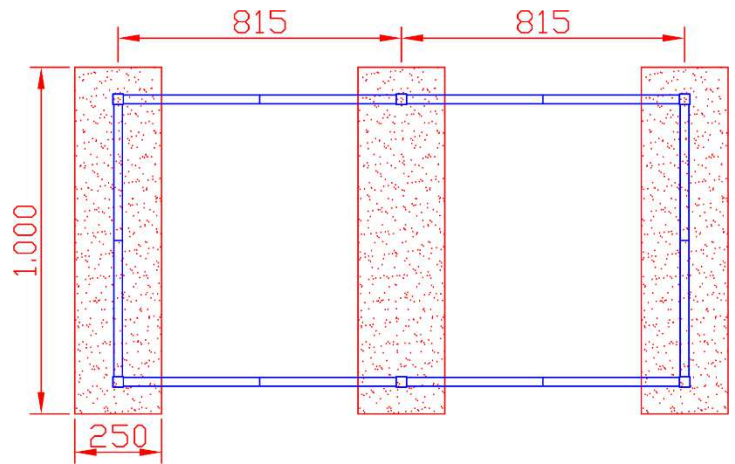

Artikel 1822

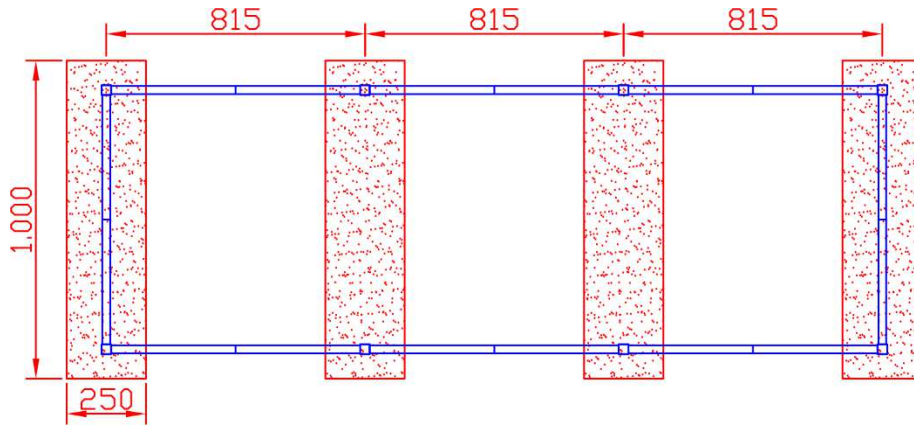

Artikel 1867

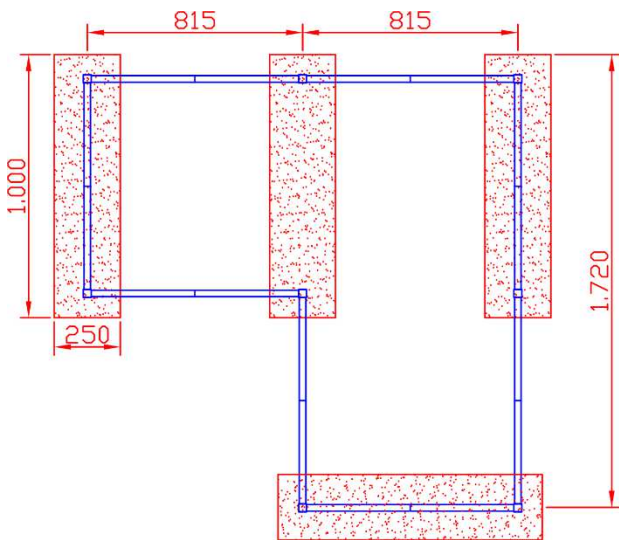

Artikel 1877

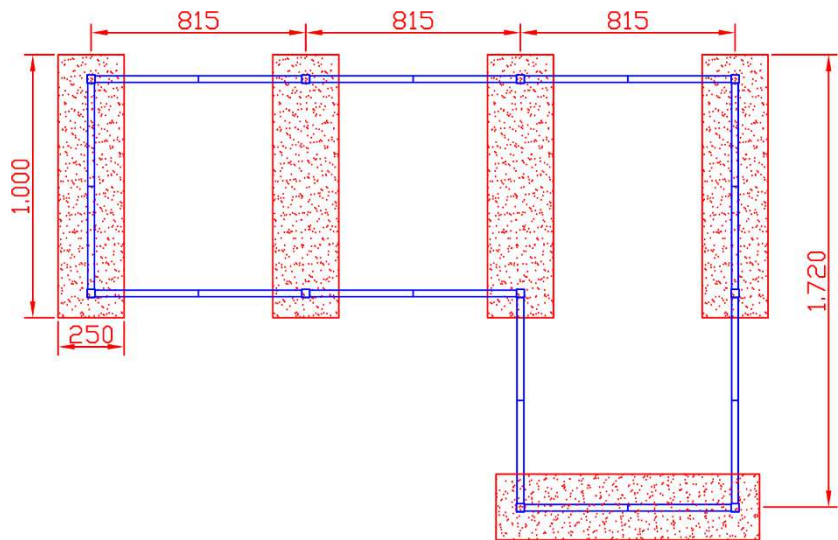

Artikel 1879

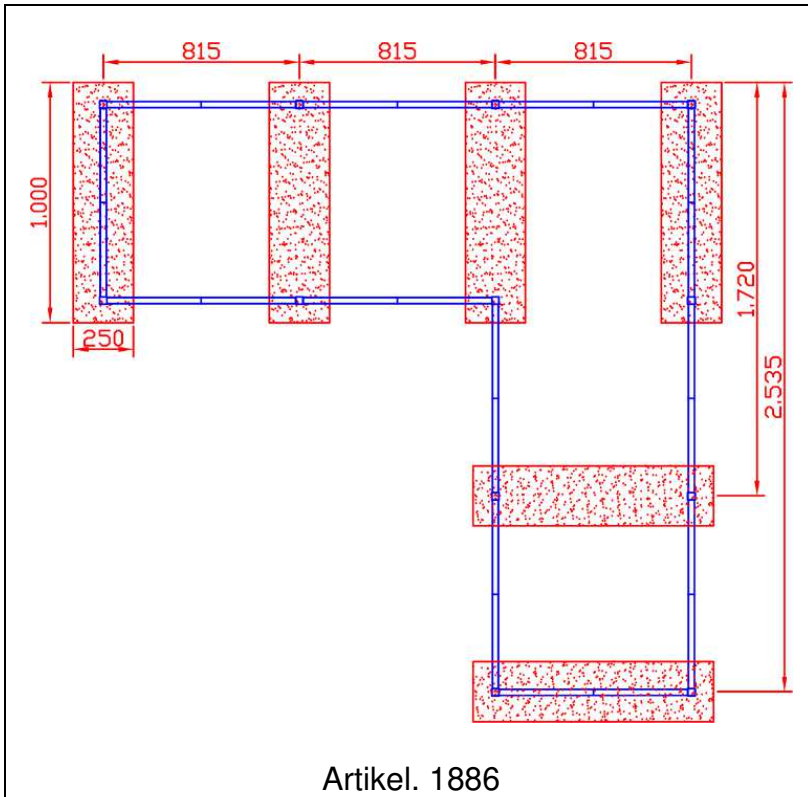

Artikel. 1886

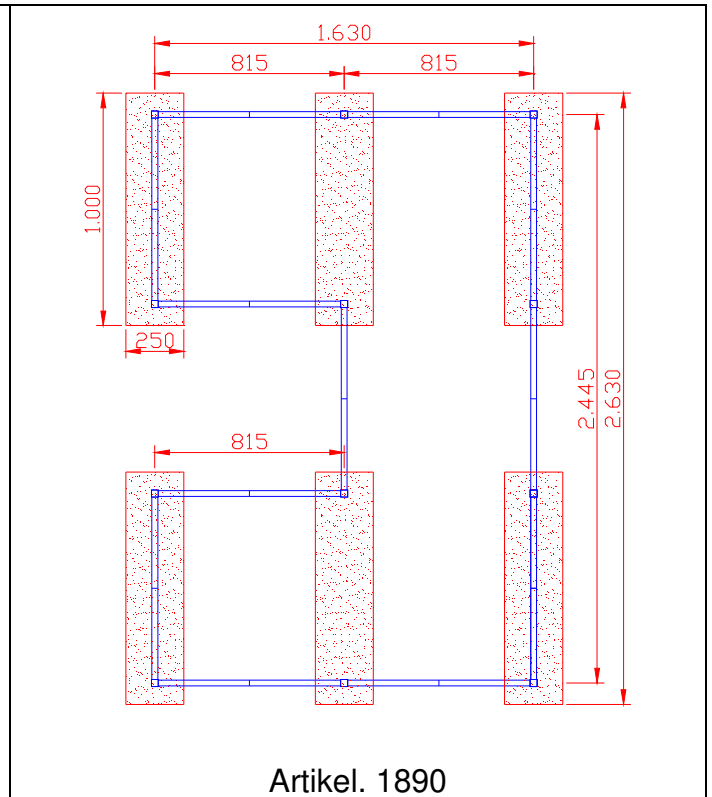

Artikel. 1890

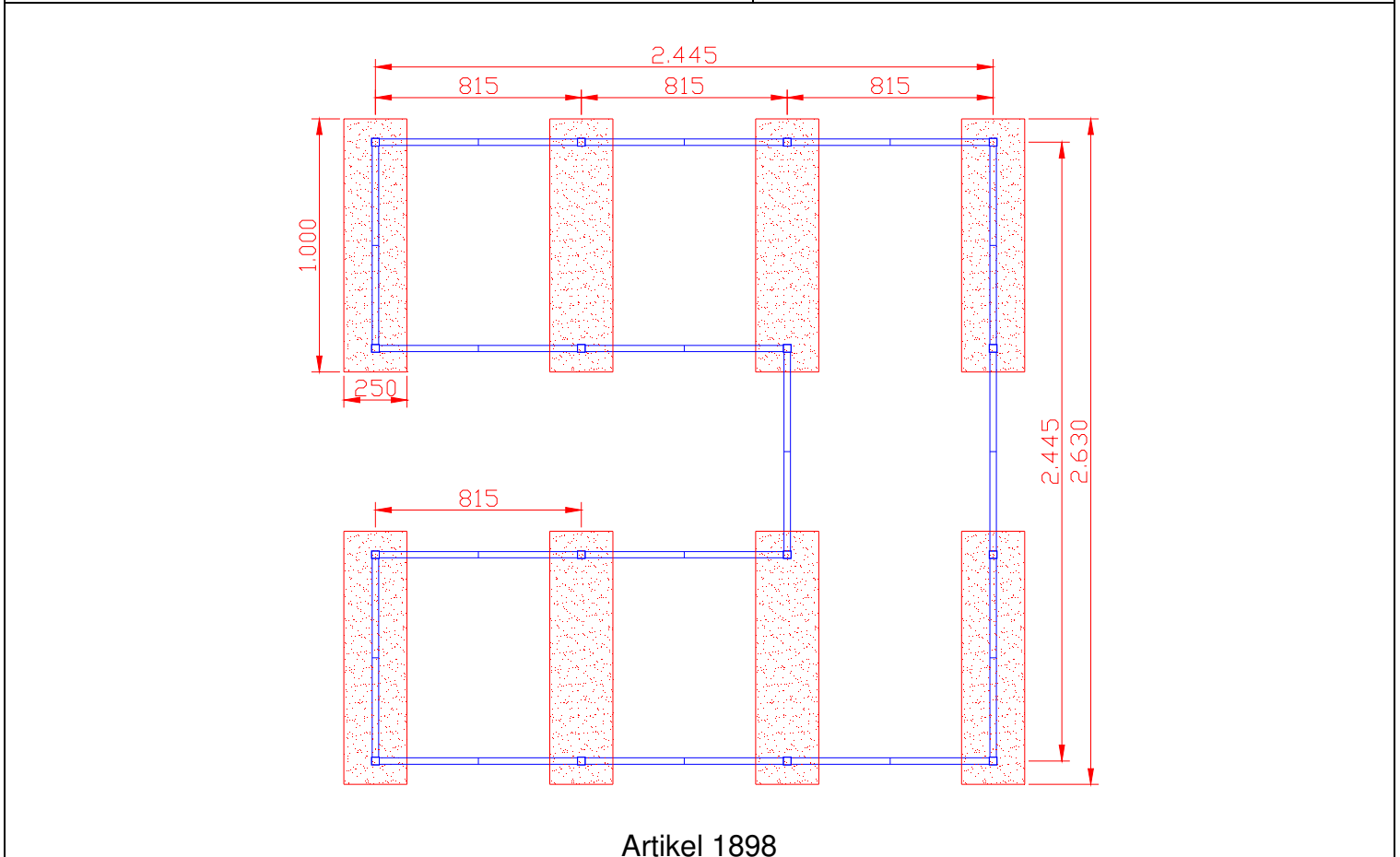

Artikel 1898

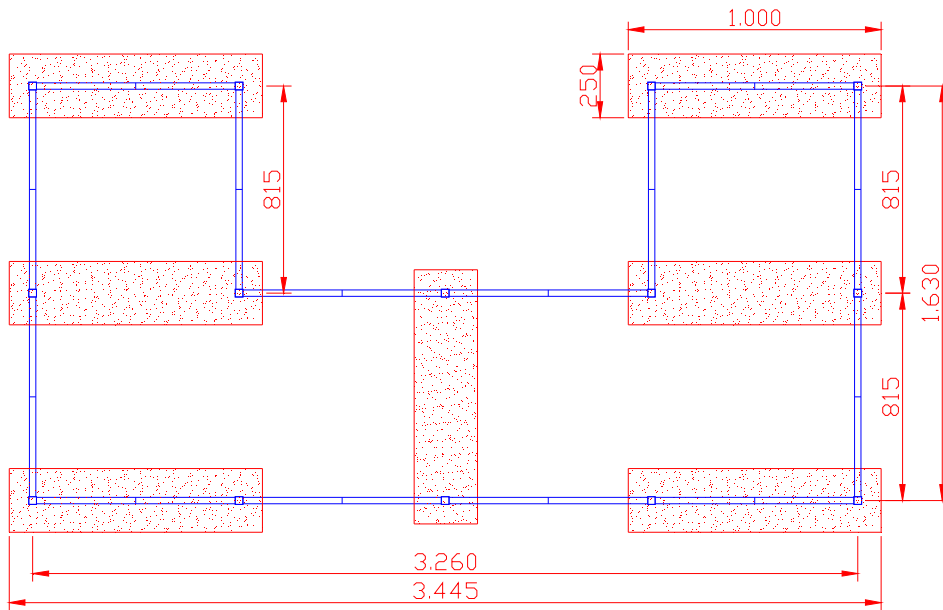

Artikel 1904

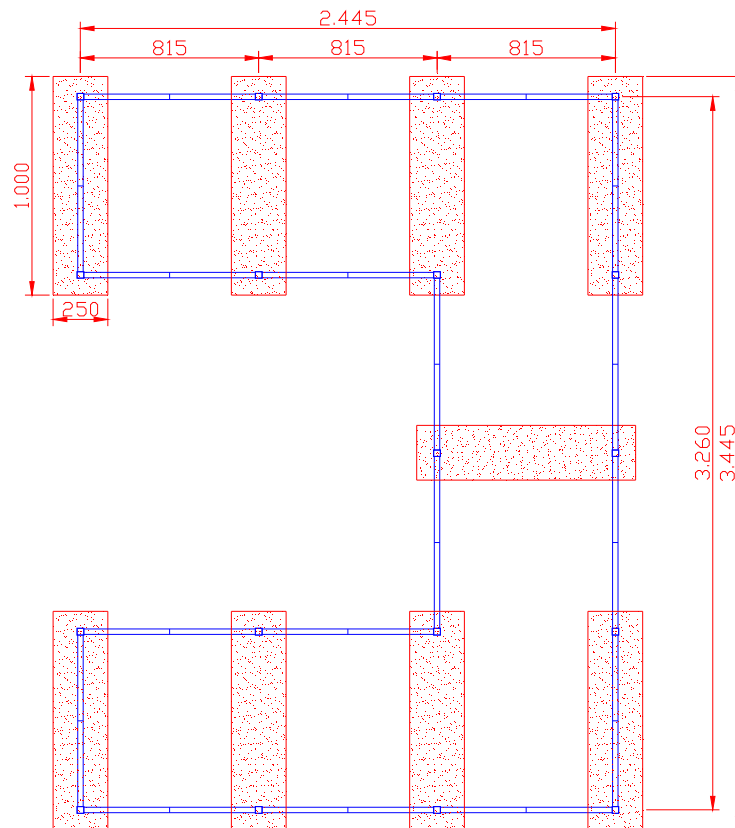

Artikel 1905

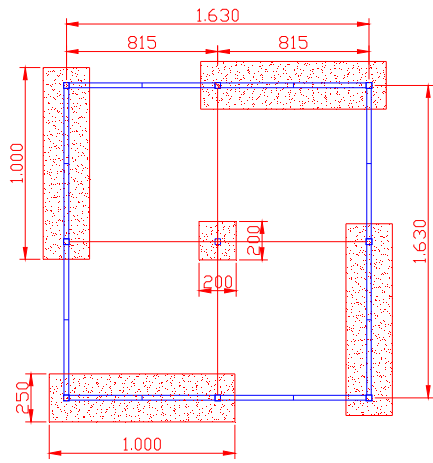

Artikel 2098

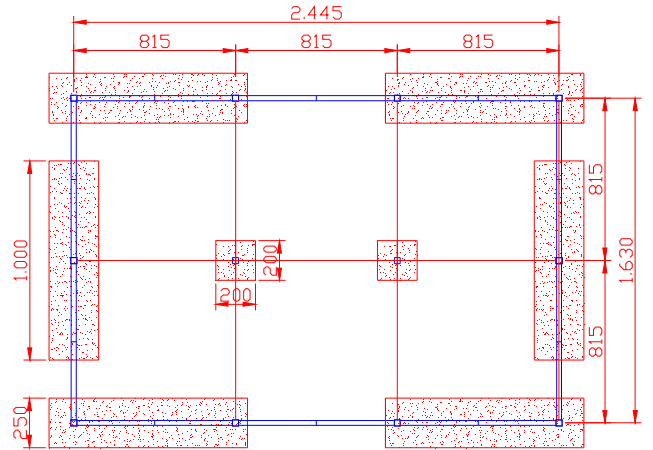

Artikel 2099

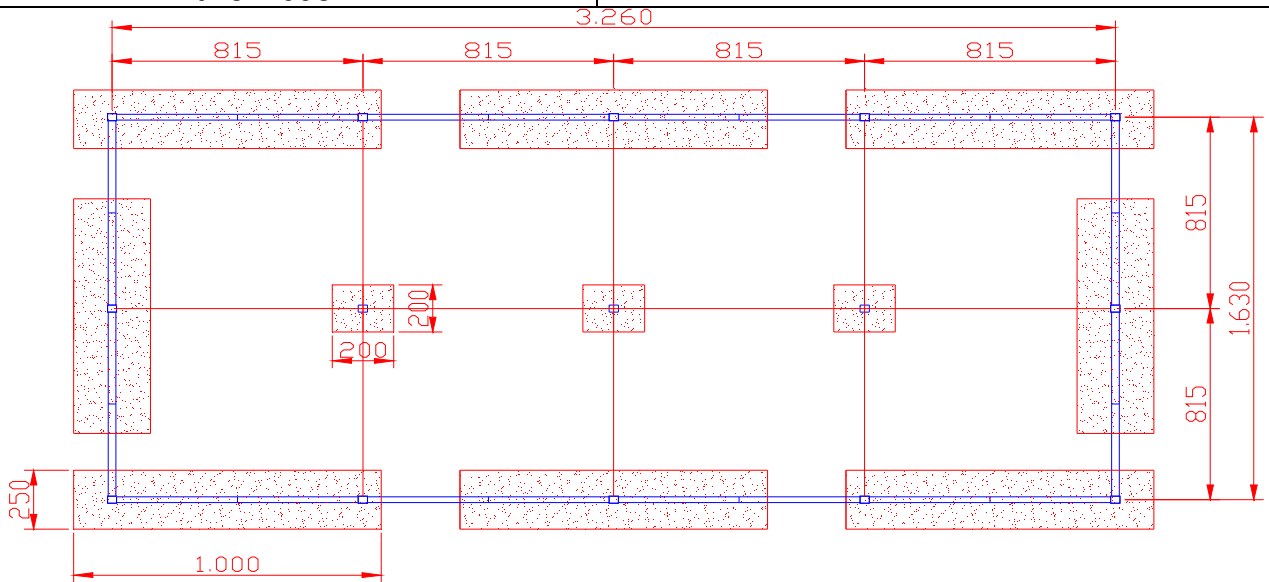

Artikel 2100